

veito

CARBON INFRAROT HEIZSTRAHLER CH1800 RE

Benutzerhandbuch



VORSICHTS-
MASSNAHMEN

GEBRAUCHS-
ANWEISUNG

- Vielen Dank für den Erwerb eines Veito Carbon Infrarot Heizstrahlers. Bitte lesen Sie die Anleitung sorgfältig durch, bevor Sie das Gerät verwenden.
- Nachdem Sie die Anleitung durchgelesen haben, bewahren Sie diesen bitte an einem Ort auf, der für alle Benutzer zugänglich ist.
- Vergewissern Sie sich, dass Sie die "Sicherheitsmaßnahmen" lesen und das Produkt richtig verwenden.
- Wir können nicht haftbar gemacht werden für jegliche Schäden, die durch Nichtbeachtung dieser Anweisung verursacht werden.
- Das Produkt ist für die Nutzung mit einer Netzspannung von 230V 50/60Hz spezifiziert.
- Spezifikationen und Inhalte dieses Handbuchs können eventuell ohne vorherige Benachrichtigung verändert werden, entsprechend unserem Engagement zu Produktqualität, Design und Kontrolle.



Inhalt

■ Sicherheitsmaßnahmen	3
■ Sicherheitsmaßnahmen vor der Installation und Erstbenutzung	7
• Sicherheitsmaßnahmen bei der Installation	7
• Installation	7
• Netzanschluss	8
■ Konfiguration und Bezeichnungen	8
• Hauptteil	8
• Anzeige und Bedienfeld	8
• Fernbedienung	9
• Batteriewechsel	9
■ Verwendung	9
• Betrieb und Stop	9
• Heizregler	9
• Sleep-Timer	9
■ Sicherheitsvorrichtung	10
■ Reinigung und Wartung	10
■ Lagerung	10
■ Problembehebung	11
■ Schaltplan	11
■ Spezifikation	11
■ Garantie	12

Sicherheitsmaßnahmen

Diese Sicherheitsmaßnahmen sind zur Sicherheit der Benutzer und zur Vorbeugung von materiellen Schäden entwickelt worden. Bitte lesen Sie diese sorgfältig durch, um das Produkt in richtiger Weise zu verwenden.

- Es gibt 3 Klassifikationen von Sicherheitsmaßnahmen.



Risiko

Möglichkeit für schwere Verletzung oder Lebensgefahr durch falsche Handhabung



Warnung

Möglichkeit für schwere Verletzung oder Lebensgefahr durch falsche Handhabung



Achtung

Möglichkeit für schwere Verletzung und/oder materiellen Schäden durch falsche Handhabung

*Bedeutung der Symbole



Zeigt Verbot an



Zeigt Inhalte an, die die Benutzer befolgen müssen

 Risiko

*Nachdem Sie das Benutzerhandbuch durchgelesen haben, bewahren Sie es an einem Ort auf, zu dem jeder Benutzer jederzeit Zugriff hat.















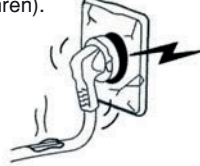

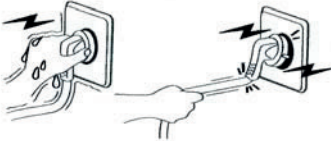

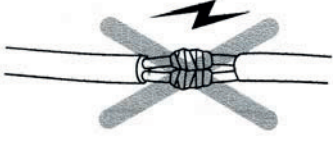

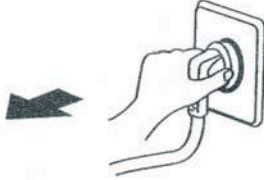



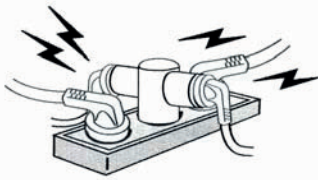



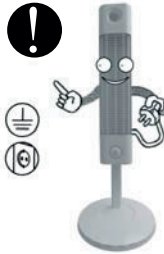

Installieren, verwenden oder platzieren Sie keine brennbaren Flüssigkeiten oder Gase neben dem Gerät (Brand- und Explosionsgefahr).

















 **Warnung**

*Nachdem Sie dieses Benutzerhandbuch gelesen haben, bewahren Sie es an einem Ort auf, zu dem jeder Benutzer jederzeit Zugriff hat.

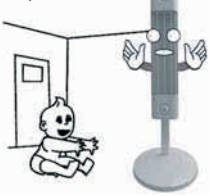
<p> Verwenden Sie ausschließlich Steckdosen mit 230V 16A (zur Vermeidung von Brand und elektrischen Schlag).</p>  <p>230V</p>	<p> Achten Sie bei der Verwendung, dass Stecker und Steckdose sauber und frei von Staub sind.</p> 	<p> Verwenden Sie niemals beschädigte Stromanschlüsse, Stecker oder lockere Wandsteckdosen (kann zu elektr. Schlag, Kurzschluss oder Brand führen).</p> 
<p> Fassen Sie den Stecker niemals mit nassen Händen an. Ziehen Sie niemals am Kabel, um den Stecker aus der Steckdose auszustöpseln (Lebensgefahr durch elektrischen Schlag und/oder Brandgefahr).</p> 	<p> Erweitern Sie niemals das Netzkabel (Störungs- oder Brandgefahr).</p> 	<p> Fassen Sie den Stecker richtig an, wenn Sie diesen ein- oder austöpseln.</p> 
<p> Achten Sie darauf, dass keine Objekte den Stromkabel zer- oder einquetschen oder knicken (Lebensgefahr durch elektrischen Schlag oder Brandgefahr).</p> 	<p> Überladen Sie nicht die entsprechende Netzdose mit anderen Geräten.</p> 	<p> Schalten Sie das Gerät immer am Ausschalter oder am Druckschalter aus und nicht durch Ausstöpseln des Steckers.</p> 
<p> Achten Sie darauf, dass das Gerät elektrisch geerdet ist, wenn es an das Stromnetz angeschlossen wird.</p> 	<p> Installieren, verwenden oder platzieren Sie keine brennbaren Flüssigkeiten oder Gase neben dem Gerät.</p> 	<p> Platzieren Sie das Gerät niemals neben brennbaren Gegenständen, wie z.B. Gardinen, Teppiche usw. (Brandgefahr).</p> 
<p> Führen Sie niemals Ihre Hände oder Objekte in den Hauptteil des Gerätes ein (Gefahr von elektr. Schlag oder schweren Verbrennungen).</p> 	<p> Stellen Sie keine brennbaren Objekte auf das Gerät, wie z.B. Vinyl oder Gegenstände aus Plastik (Brandgefahr).</p> 	<p> Der Heizstrahler darf nicht bewegt werden, wenn es an das Stromnetz angeschlossen ist (Brandgefahr).</p> 

 **Warnung**

*Nachdem Sie dieses Benutzerhandbuch gelesen haben, bewahren Sie es an einem Ort auf, zu dem jeder Benutzer jederzeit Zugriff hat.

<p> Verwenden Sie das Gerät niemals in der Nähe einer Badewanne, einer Dusche oder einem Swimming Pool (Lebensgefahr durch elektrischen Schlag).</p> 	<p> Bewegen Sie das Gerät niemals, während des Betriebes. Schalten Sie das Gerät aus und lassen Sie es abkühlen, bevor Sie es transportieren.</p> 	<p> Verwenden Sie das Gerät niemals für etwas anderes als wofür es vorgesehen ist (verwenden Sie das Gerät nicht zum Trocknen von Kleidung oder für die Wärmung von Tieren, Pflanzen usw.)</p> 
<p> Verwenden Sie niemals zur Reinigung des Gerätes Lösungsmittel oder brennbare Flüssigkeiten (Brandgefahr und Lebensgefahr durch elektrischen Schlag).</p> 	<p> Bitte achten Sie darauf, dass keine Kleinkinder mit dem Gerät spielen.</p> 	<p> Wenn das Stromkabel beschädigt ist, dann muss es durch den Hersteller, Reparaturservice oder ähnlich qualifizierten Personen ersetzt werden.</p> 
<p> Verwenden Sie niemals das Gerät, wenn Sie schlafen oder nicht anwesend sind.</p> 	<p> Verwenden Sie keinen anderen Timer als den eingebauten. Kann zu Fehlfunktionen oder im schlimmsten Fall zu Brandgefahr bei unvorsichtiger Verwendung führen.</p>	

Warnung

*Nachdem Sie dieses Benutzerhandbuch gelesen haben, bewahren Sie es an einem Ort auf, zu dem jeder Benutzer jederzeit Zugriff hat



Der Heizstrahler muss auf einer flachen und glatten Oberfläche aufgestellt werden.



Schalten Sie bei einem Gewitter das Gerät aus und ziehen Sie den Stromkabel aus der Steckdose raus.

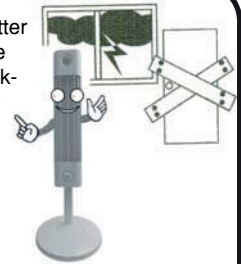

Versuchen Sie nicht, dass Gerät auseinanderzubauen oder zu reparieren.



Verwenden Sie das Gerät nicht auf unebenen und instabilen Oberflächen.



Berühren Sie niemals im Betrieb des Gerätes die heißen Teile, da dies zu Verletzungen führen kann. Schalten Sie es immer aus und lassen Sie diesen abkühlen, bevor Sie es berühren. Kinder müssen vom Heizstrahler ferngehalten werden.



Reinigen Sie nicht das Produkt, bevor dieser nicht von der Stromversorgung getrennt und abgekühlt ist.



Vermeiden Sie die direkte Bestrahlung von anderen elektrischen Geräten durch den Heizstrahler (sie könnten durch die hohe Wärme beschädigt werden).



Bewahren Sie das Gerät an trockenen und nicht an heißen oder feuchten Orten auf.

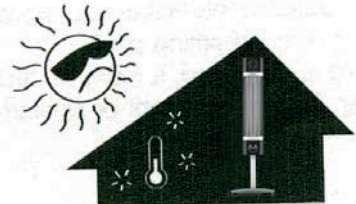

Reinigen Sie das Gerät vom Staub, wenn es für längere Zeit gelagert wurde.



Vorsichtsmaßnahmen vor der Installation und Erstbenutzung

Vorsichtsmaßnahmen zur Installation

*Nachdem Sie dieses Benutzerhandbuch gelesen haben, bewahren Sie es an einem Ort auf, zu dem jeder Benutzer jederzeit Zugriff hat.



Stellen Sie das Gerät niemals auf leicht brennbare Oberflächen, wie Holz, Karton usw. (Brandgefahr).

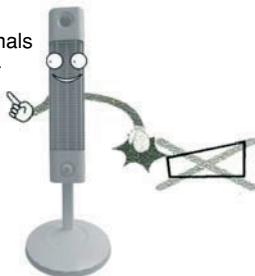

Installieren Sie das Gerät an Orten, die für die Benutzer sichtbar sind (schauen Sie öfters nach dem Gerät).



Installieren Sie das Gerät an Orten, wo die Benutzer sich immer aufhalten und wo sich Feuerlöscher befinden.



Installieren Sie das Gerät nicht an Orten, die eine hohe Temperatur aufweisen.



Installation

Fügen Sie die zwei Teile des Fußstücks zusammen.



Platzieren Sie das Aluminium - Profil auf die dafür vorgesehene Öffnung auf dem Fußstück und drücken Sie es so lange rein bis Sie ein 'Klick' - Geräusch hören.



Stecken Sie den Kunststoff - Verbindungsstück auf das Aluminiumprofil.



Setzen Sie das Standbein mit dem Gerät zusammen und befestigen Sie den Verbindungskopf, um die Position des Heizstrahlers zu halten. Sie können die Höhe später nachregeln.



Lassen Sie links und rechts vom Gerät immer einen Mindestabstand von 0.5m und einen Mindestabstand von 0.5m über dem Gerät. Stellen Sie niemals irgendwelche Hindernisse, näher als 1.8m, vor dem Gerät auf.

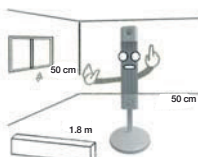

Verwenden Sie das Gerät an Orten, wo ein leichter Zugang zu Netzdosen existiert und welche gut durchlüftet sind.

Verwenden Sie nach Möglichkeit keine Verlängerungskabel, sondern verbinden Sie das Gerät direkt mit dem Strom.



Netzanschluss

Verwenden Sie immer Steckdosen mit einer Netzspannung von 230V und einer Erdungsklemme.



Konfiguration und Bezeichnungen

Hauptteil



Äußeres Erscheinungsbild kann ohne vorherige Ankündigung zur Verbesserung der Qualität verändert werden.

Anzeige und Bedienfeld

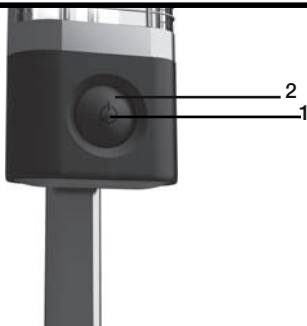

1. Druckschalter.
2. LED-Anzeige für Strom, Temperatur und Timer. Sleep-Timer Leuchte. Visuelles Blinken bei der Benutzung der Sleep-Timer Funktion.

Fernsteuerung



- Halten Sie die Fernbedienung in Richtung des Empfängers, während Sie diesen verwenden.
- Die Fernbedienung wird nicht funktionieren, wenn ein starkes Licht oder Sonnenlicht vorhanden ist. Verwenden Sie in diesem Fall die Fernbedienung direkt vor dem Bedienfeld.
- Wenn Sie mit der Fernbedienung eine Funktion wählen, dann werden Sie ein akustisches Signal hören.
- Wenn die Fernbedienung für eine lange Zeit nicht verwendet wird, dann entfernen Sie bitte die Batterien, um ein Auslaufen oder eine Beschädigung zu verhindern.
- Achten Sie darauf, dass kein Wasser oder andere Flüssigkeiten in die Fernbedienung geraten.

Batteriewechsel



- Die Fernbedienung verwendet eine CR2025 Lithium 3.0 V Knopfzelle.
- Drücken Sie auf den Entriegelungsknopf und ziehen Sie den Batteriefach heraus.
- Ersetzen Sie die alte Batterie mit einer neuen und achten Sie auf die richtige Richtung (Plus nach unten).
- Schieben Sie den Batteriefach bis zum Anschlag wieder rein

Verwendung

Betrieb und Stop

Es ist wichtig, dass Personen, die eventuell Schwierigkeiten mit dem Verständnis oder der Bedienung des Gerätes haben, nicht unbeaufsichtigt gelassen werden. Besondere Aufmerksamkeit sollte kleinen Kindern und Personen gewidmet werden, die im physischen oder geistigen Bereich eingeschränkt sind. Diese sollten ohne adäquate Aufsicht bzw. entsprechende fachkundige Anleitung und Sicherheitseinweisung dieses Gerät nicht bedienen.

1. Durch Drücken der Richtungstasten oder der "auto" - Taste wird der Betrieb aufgenommen.
2. Mit der wechselnden Anzeige wird der Betrieb bestätigt.
3. Durch den Ausschalter wird das Gerät gestoppt.

Heizregler

- 1- Durch Drücken der Richtungstasten oder "auto"-Taste wird der Betrieb aufgenommen.
- 2- Wenn Sie auf die "auto" - Taste drücken, dann können Sie mit den Richtungstasten die gewünschte Temperatur setzen; Der elektronische Temperaturregler reguliert die Stromaufnahme automatisch, basierend auf die gesetzte Temperatur, und verhindert so störende Wärme- und Kältezyklen.
- 3- Wenn Sie auf die "level" - Taste klicken, dann können Sie durch die Richtungstasten die Heizstufen regeln; Die Heizkapazität kann bis zu 4 Stufen (1000W-1500W-2000W-2500W) geregelt werden.

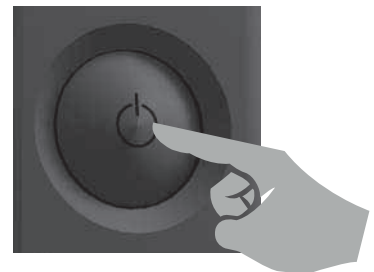

Sleep-Timer

- 1- Drücken Sie auf die "timer"-Taste, dann können Sie mit den Richtungstasten den Timer zwischen 1 - 9 Std. einstellen.
- 2- Bei eingestelltem Timer wird die Sleep - Timer - Beleuchtung angehen. Nach Ablauf der Zeit schaltet sich das Gerät automatisch aus.
- 3- Um den Sleep - Timer abbrechen, stellen Sie den Timer auf "0" oder starten Sie das Gerät neu.

Beschreibung der Sicherheitsvorrichtungen

Sicherheitsvorrichtung

Der Veito Heizstrahler ist mit diversen Sicherheitsvorrichtungen ausgestattet, um dem Risiko einer Brandgefahr, bei sachgerechter Verwendung, vorzubeugen.

Wenn der Heizstrahler umgeworfen wird, dann wird es automatisch ausgeschaltet.

- Falls das Gerät keinen Schaden davon getragen hat, können Sie es wieder einschalten und normal benutzen.

- Falls der Heizstrahler sich überhitzt, dann schaltet er sich automatisch aus.



Das Gerät wird sich automatisch ausschalten, wenn es ein Stromversorgungsfehler gibt. Sie müssen auf die Richtungstasten, der „auto“-Taste oder auf den Ausschalter am Gerät drücken, um das Gerät wieder verwenden zu können.



Reinigung und Wartung

Vorsichtsmaßnahmen zur Überprüfung und Handhabung:

- Fassen Sie den Heizstrahler an, wenn es abgekühlt und von der Stromversorgung getrennt ist.
- Wenn sich Staub oder Schmutz innerhalb des Heizstrahlers oder um seine Teile gesammelt hat, dann muss das Gerät von einem qualifizierten Service gereinigt werden. Verwenden Sie das Gerät nicht in diesem Zustand.
- Versuchen Sie nicht das Gehäuse des Heizstrahlers zu öffnen. Es befinden sich darin keine Teile, die von Kunden wartbar sind.
- Verwenden Sie zur Reinigung keine starken Scheuermittel oder flüssige Reinigungsmittel, da diese eventuell die Kunststoffteile des Gerätes beschädigen können. Verwenden Sie nur ein sauberes und trockenes Tuch, um die Außenfläche des Wärmestrahlers zu reinigen.

Lagerung

- Trennen Sie die Stromversorgung.



- Achten Sie darauf, dass der Hauptteil sauber und trocken ist.



- Ziehen Sie dem Heizstrahler die mitgelieferte Abdeckung über. Bewahren Sie das Gerät an einem gut belüfteten trockenen Ort auf.



Problembehebung

Dieser Heizstrahler wurde gewissenhaft hergestellt und mehrere Male überprüft, bevor es ausgeliefert wurde. Wenn Sie eine Fehlfunktion erleben, dann versuchen Sie bitte den Fehler zuerst mit Hilfe der Tabelle zu ermitteln. Auf diese Weise können Sie eventuell unnötige Kosten für den Kundendienst sparen. Wenn ein Fehler in ihrem Gerät nicht mit Hilfe der Tabelle ermittelt werden kann, dann kontaktieren Sie bitte den zentralen Kundendienst. Reparaturen müssen ausschließlich durch autorisierte Fachleute durchgeführt werden.

	Symptome	Behandlung
Gerät funktioniert nicht	<ul style="list-style-type: none"> • Funktioniert die Stromversorgung? • Überprüfen Sie, ob der Stromstecker angeschlossen ist. • Ist die Sicherung ausgeschaltet? 	<ul style="list-style-type: none"> • Überprüfen Sie, ob die Hauptstromversorgung funktioniert. • Schalten Sie das Gerät wieder ein, nachdem Sie den Stecker eingestöpselt haben. • Schalten Sie die Sicherung ein.

Schaltplan

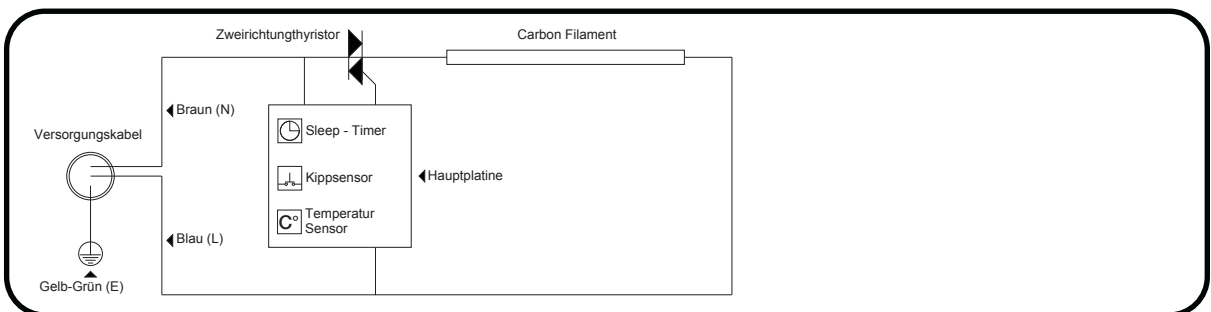

Spezifikation

Klassifikation	Modell	CH1800 RE
Heizkapazität	BTU/h	8000
Maximale Leistung	(W)	1800
Heizfläche	(m ²)	20
Netzspannung		230V 50/60Hz
Maße	(mm) (BxLxH)	400x400x1350
Gewicht	(kg)	2.1
Sicherheitseinrichtung		Kippsensor, Überhitzungsschutz
Steuerungsmethode		Druckknopf und Fernbedienung
Steuerungsfunktion		Automatische Temperaturregelung, 4 Einstellungsstufen, Sleep-Timer

Garantie

Der Veito Carbon Infrarot Heizstrahler führt zu mehr Performance, Bequemlichkeit und Beständigkeit je mehr sie verwendet wird. Er wird unter einer strengen Qualitätssicherungsordnung gebaut, dass die Inspektion während und auch nach der Produktion und den vollständigen Zuverlässigkeitstest einschließt. In dem unwahrscheinlichen Fall, dass Sie irgendwelche Probleme haben, kontaktieren Sie bitte Ihren Händler oder Lieferanten. Wenn die Ursache des Problems ein Produktionsfehler oder eine Störung ist, dann wird das Gerät unter folgenden Bedingungen kostenlos transportiert, repariert oder wenn nötig ausgetauscht:

1. Die Garantiezeit beträgt 24 Monate ab dem Kaufdatum.
2. Wenn das Problem nicht durch unsachgemäßen Gebrauch oder Beschädigung des Kunden verursacht wurde. Andernfalls werden die Reparaturkosten und die Transportkosten in Rechnung gestellt.
3. Kaufbeleg mit Kaufdatum muss vorhanden sein.

veito

A large, empty rectangular box with rounded corners, outlined in black. Inside the box, there are 25 horizontal lines spaced evenly, providing a template for writing.

veito

www.veito-europe.com

veito